

Verarbeitung

- Stonosil kann mit Kante oder als fertiges flaches Brett verwendet werden.

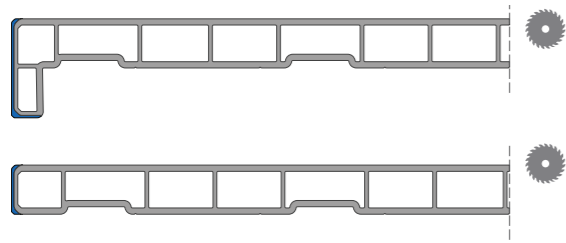

- Achten Sie beim Schneiden auf die Sägerichtung.

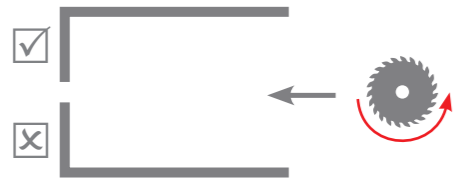

- Einschnitte zum Kürzen des Bretts.

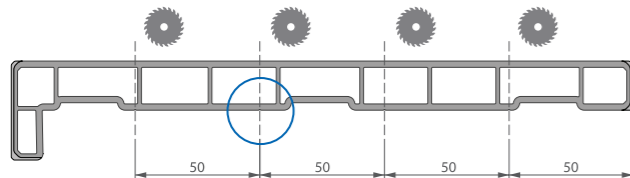

- Einschnitte zur Montage von Metallwinkeln für Winkelverbindung.

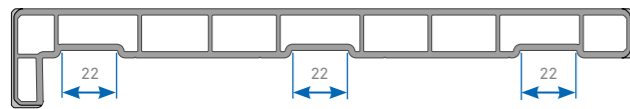

- Empfohlene Winkel 150 x 150 x 20 mm

Reinigung:

- Verwenden Sie einen weichen, feuchten Schwamm.
- Verwenden Sie, falls erforderlich, ein nichtscheuerndes, wasserlösliches, haushaltsübliches Reinigungsmittel.
- Verwenden Sie keine bleichhaltigen Reinigungsprodukte.

Erste Reinigung

Nach dem Verlegen die Oberfläche mit klarem Wasser reinigen.

Empfohlene Schutz-ausrüstung



Werkzeuge

Bohrer	Säge	Schraubendreher	Kleber

Hinweis:

Alle Maße in mm, sofern nicht anders angegeben.

INOUTIC 1.0 D 08/17

Inoutic / Deceuninck GmbH Bayerwaldstraße 18 / 94327 Bogen / Germany
P +49 (0)9422 821-108 / F +49 (0)9422 821-129 / info@inoutic.de / www.inoutic.de

Lokale bauliche Details:

THE GERMAN PROFILE ENGINEERS
FOR WINDOWS AND DOORS

INOUTIC

Innenfensterbank Stonosil

Quick Guide P 541 / P 542 / P 543 / P 544

Produktpalette

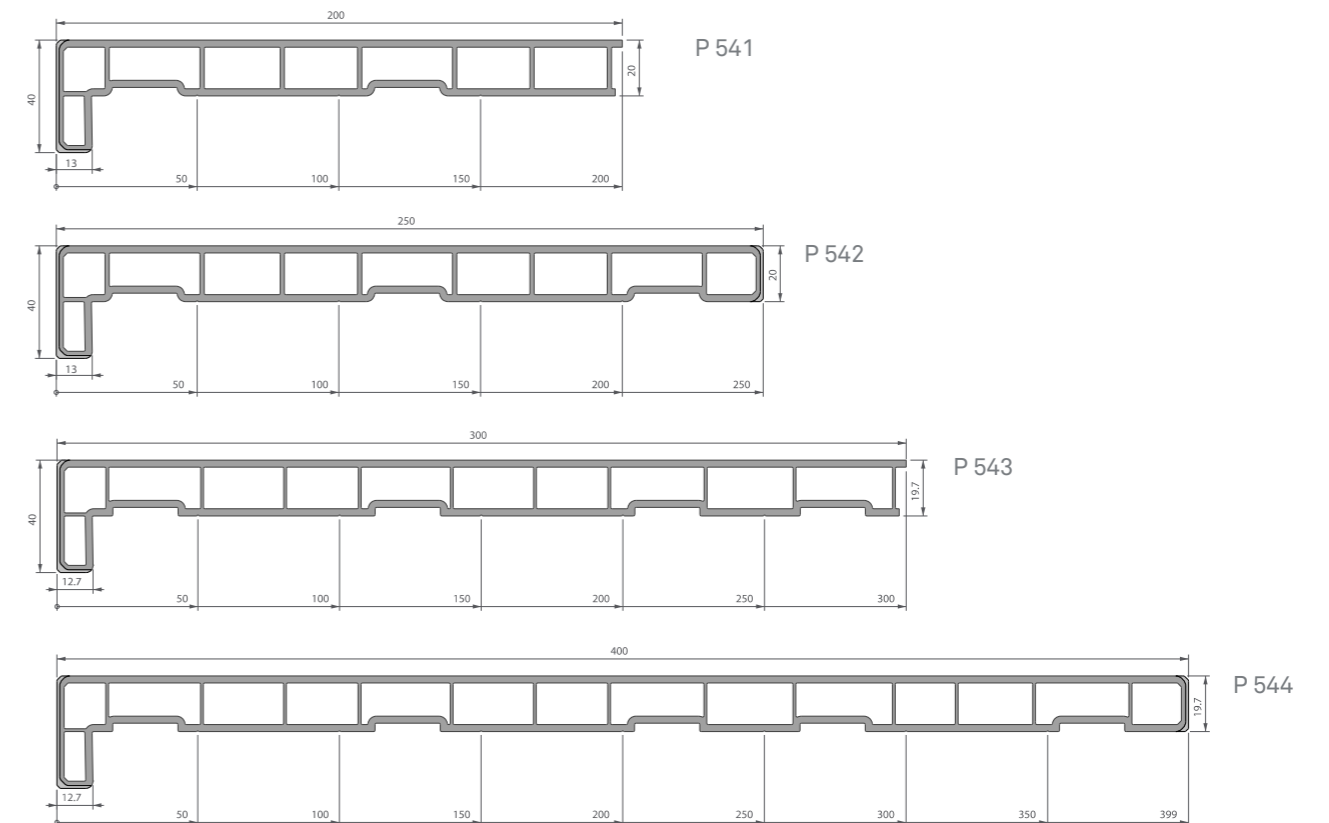

Abschluss

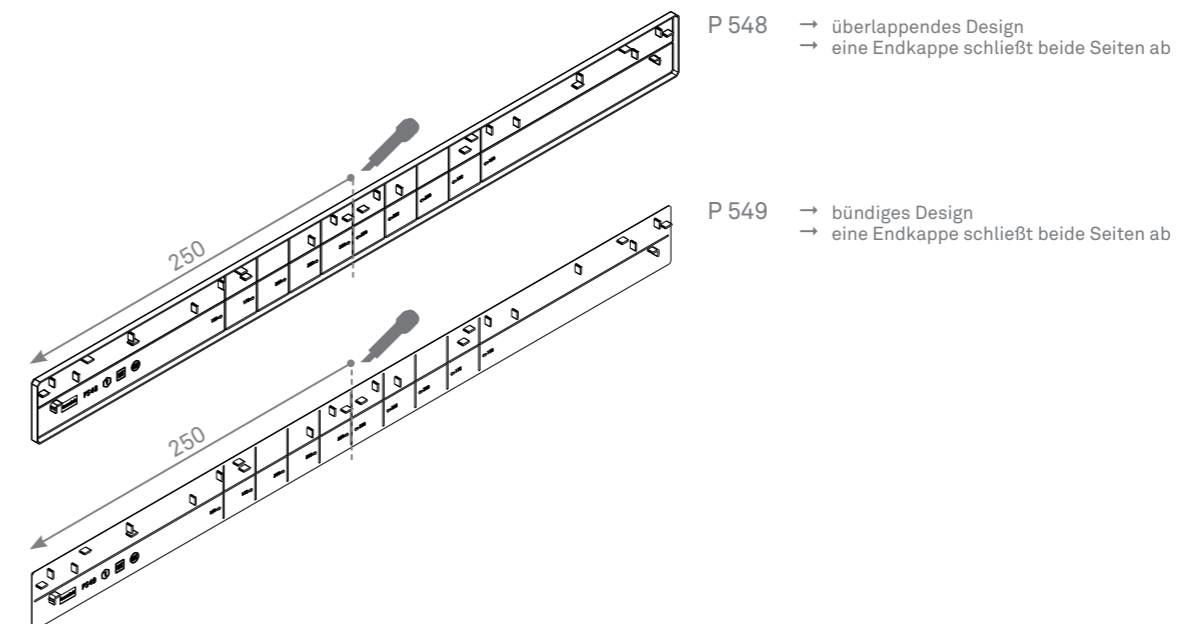

MEMBER OF THE DECEUNINCK GROUP

Montage

- Nur für den Innengebrauch.
- Mindestens 100 mm entfernt von Wärmequellen anbringen.
- Maximaler Überstand beträgt 50 mm.
- Beachten Sie beim Kleben die Anweisungen des Klebstoffherstellers.
- Schließen Sie das Brett mit den Endkappen ab.
- Dichten Sie die Fugen mit Silikon ab oder verwenden Sie ein Abschlussprofil.
- Achten Sie darauf, dass der Sägeschnitt rechtwinklig ist.
- Maximale Länge beträgt 6 m.

- Verwendung von Winkeln, Wandmontage
- Verwenden Sie immer mindestens 3 Winkel.
- Maximaler Überstand beträgt 50 mm.
- Achten Sie darauf, dass die Bretter über ihre gesamte Länge ohne Unterbrechung gestützt werden.

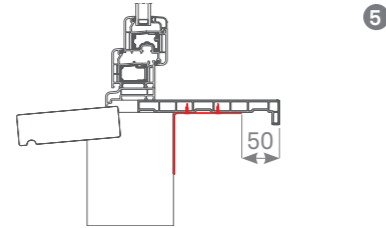

Aufbau

- Metallwinkel für die Eckverbindungen.

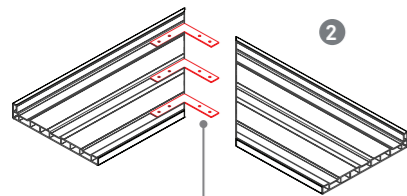

Standardwinkel und Schrauben + Klebstoff für ein besseres Ergebnis

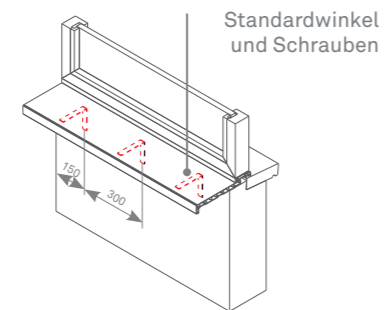

- Verkleben Sie die Fensterbänke.

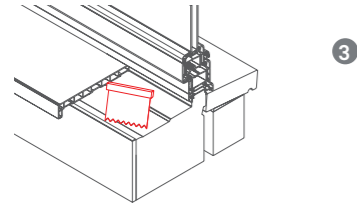

- Verkleben Sie die Endkappen mit Deco-coll (P 962) oder MS-Polymer.

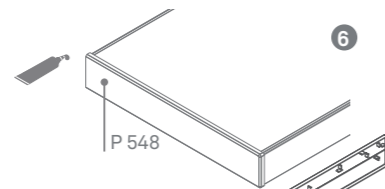

- Dichten Sie die Fugen mit Silikon ab oder verwenden Sie ein Abschlussprofil.

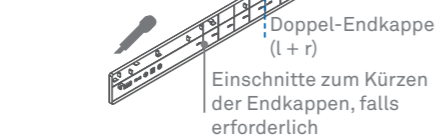
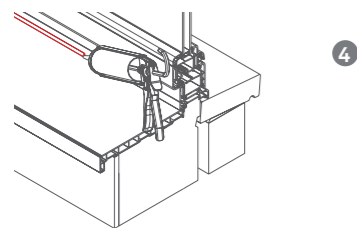

- Option 1: P 548, überlappendes Design.
- Option 2: P 549, bündiges Design.

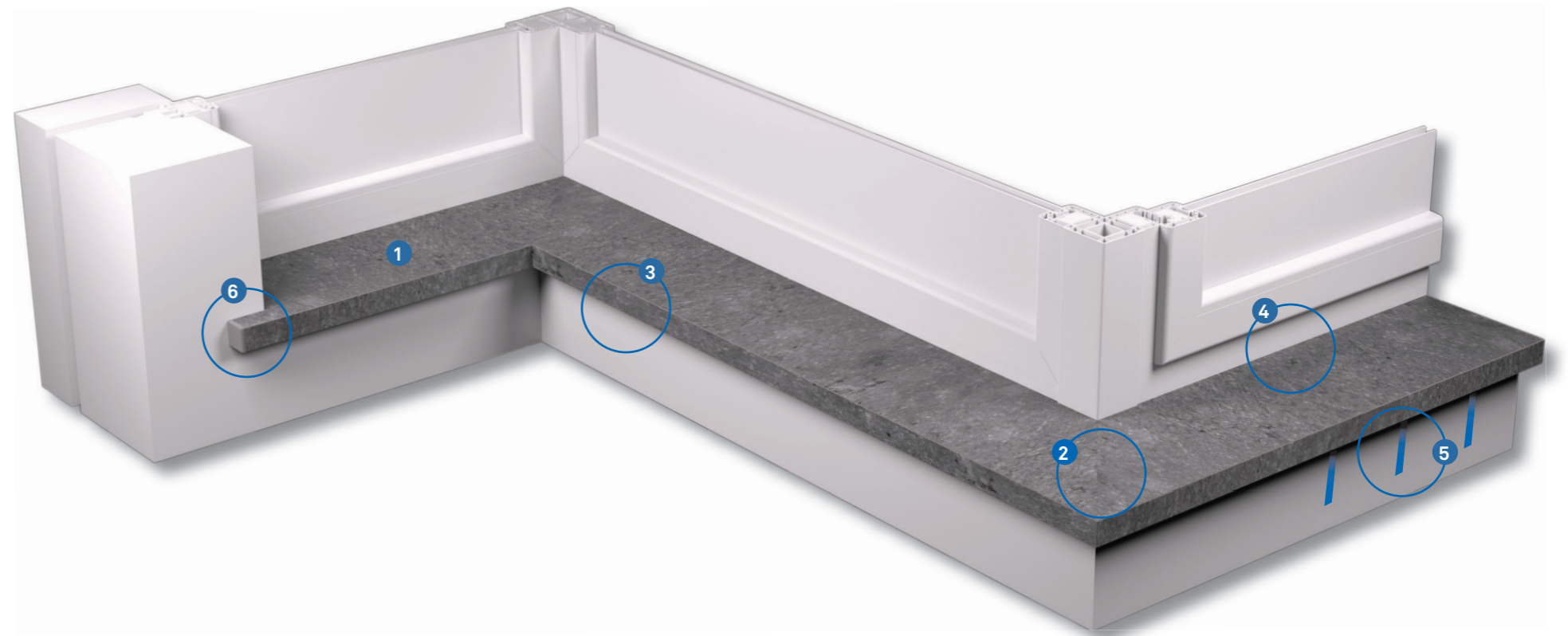
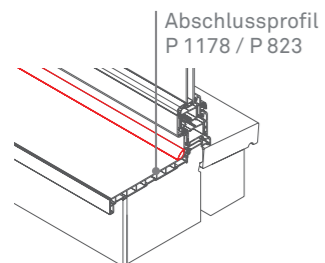
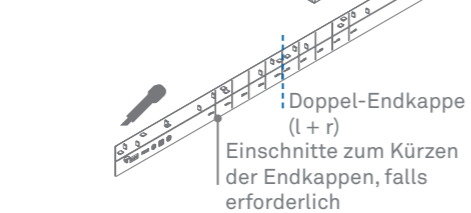
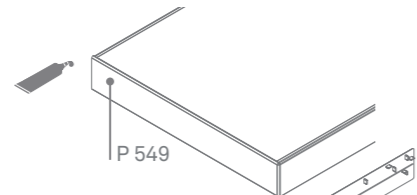

1 P 541 / P 542

6 P 548 / P 549 (Endkappe)